

ИНСТРУКЦИЯ ПО МОНТАЖУ СВЕТОВЫХ 3D ПАНЕЛЕЙ ИЗ ГИПСА

Инструменты и материалы, которые вам потребуются:



1 ПОДГОТОВКА К МОНТАЖУ

Перед началом работ по подготовке и монтажу панелей, пожалуйста, **ознакомьтесь с инструкцией полностью!**

Подготовка поверхности (бетон, штукатурка, ГВЛ, ГКЛВ поверхности).

Поверхность должна быть ровной, прочной, сухой, не иметь жирных участков, обладать несущей способностью.

Важно: Стены не должны иметь неровностей, ям или бугров. Перед наклеиванием панелей необходимо удалить с поверхности осыпающиеся элементы, малярные покрытия, масляные и битумные пятна и другие загрязнения, препятствующие сцеплению клея с поверхностью. Основание должно быть выровнено по горизонтали, вертикали с отклонениями не более, чем 1 мм на 1 м длины. Для выравнивания трещин, раковин и других мелких дефектов глубиной более 10мм, рекомендуется использовать штукатурки в зависимости от типа поверхности или условий эксплуатации.

Для повышения прочности сцепления поверхность рекомендуется обработать грунтом в один-два слоя; неравномерно и сильно впитывающие основания - в несколько слоёв. Выбор грунта осуществляется в соответствии с типом основания.



Обратите внимание!

Монтаж на нетипичные поверхности такие как МДФ, ДСП, ЛДСП или поверхности, ранее окрашенные эмалями или нитро красками, условно возможен, при условии правильно выбранного клея.

2

РАЗМЕТКА МЕСТ УСТАНОВКИ ПАНЕЛЕЙ

Разметьте стену, используя лазерный уровень или рулетку.

Важно: Разметка стены позволит избежать съезжания или заваливания композиции, как при монтаже «на глазок».

Необходимо определиться с расположением панелей на стене.

Как правило, раскладка выполняется либо от центра стены, либо от видного угла. Постарайтесь избежать узких вертикальных подрезок.

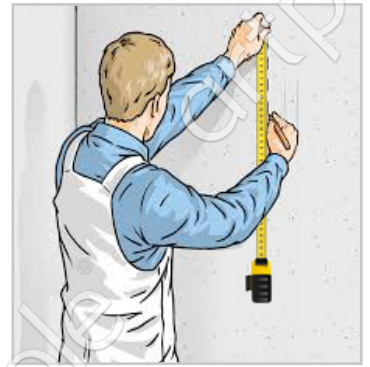

3

РАСКЛАДКА ПАНЕЛЕЙ ДЛЯ ТОЧНОГО РАСЧЕТА РАСПОЛОЖЕНИЯ ПАНЕЛЕЙ

Разметьте стену, используя строительный или лазерный уровень в соответствии с выбранной раскладкой, учитывая расположение световых профилей.

1. Вид стены без панелей.



Обратите внимание!

При необходимости панели подрезаются в размер, в зависимости от выбранной раскладки: слева, справа, сверху, снизу. При монтаже панелей BARCODE BIG LED рекомендуется использовать планируемую к монтажу панель для более точной разметки мест монтажа светодиодного профиля.

2. Вид смонтированной 3D стены BARCODE BIG LED.

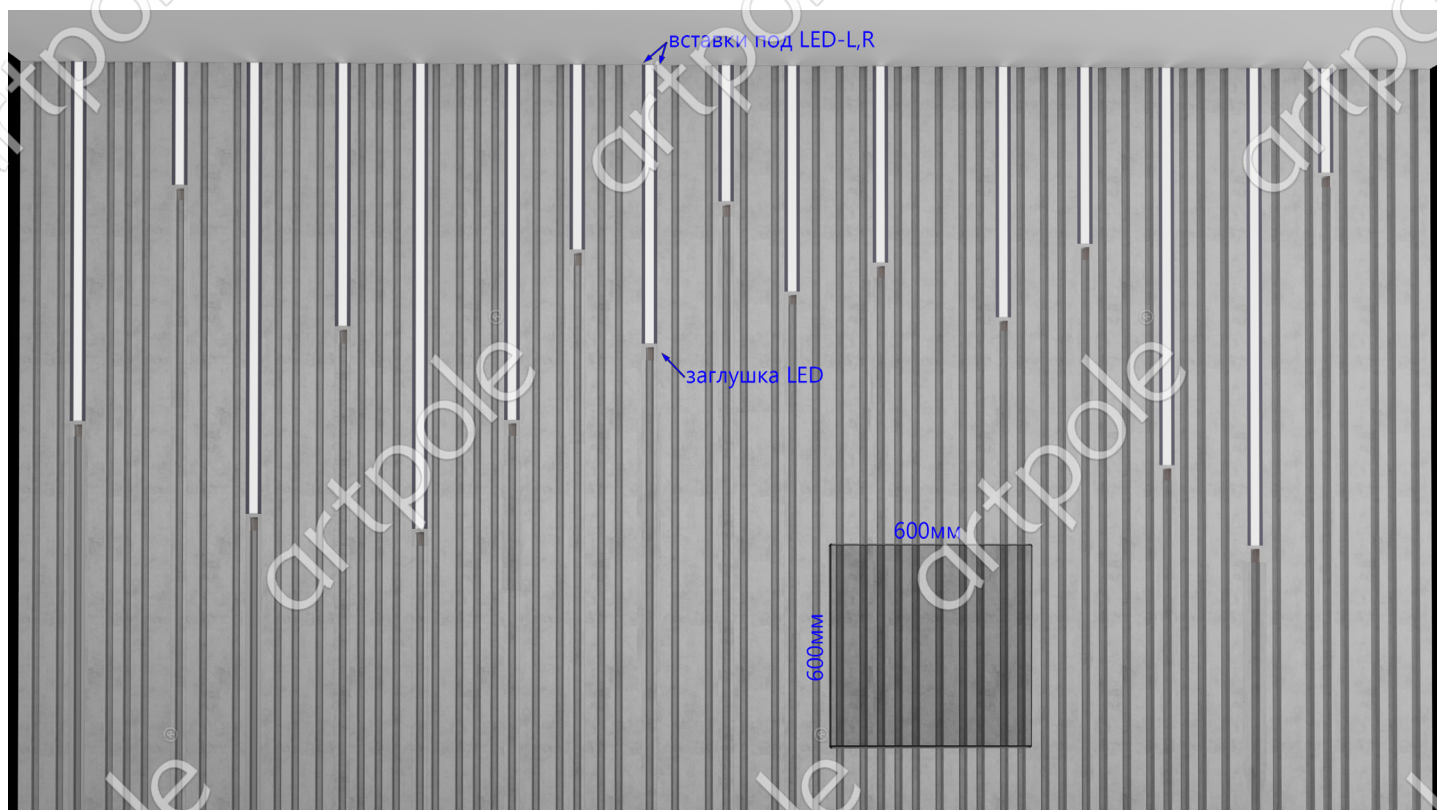

3. Конечный результат. BARCODE BIG LED в интерьере.



4 УСТРОЙСТВО ЭЛЕКТРОПРОВОДКИ ДЛЯ ПОДКЛЮЧЕНИЯ LED ЛЕНТЫ

Блок питания и контроллер устанавливаются отдельно в заранее подготовленное и доступное для ревизии место.

Прокладка кабеля выполняется в соответствии с проектом или планом монтажа.

При прокладке кабеля учитывайте что при монтаже панели могут крепиться саморезами, поэтому избегайте прокладки кабеля в вертикальных осях рядов панелей.

Вывод (провод 12 вольт) из стены должен быть размещен там, где будет располагаться световой профиль. Длина вывода 150-300мм.

Варианты подключения светодиодной ленты:

а) Последовательное подключение



Штробу под центральный питающий провод устроить сверху композиции, обеспечить выводы точно на осях будущих вертикальных рядов за световым профилем. Рекомендуемая длина выводов 20-30 см. Штробу с уложенным питающим проводом следует зашпаклевать до гладкой поверхности.

б) Параллельное подключение



Важно: При прокладке кабеля учитывайте, что при монтаже панели могут крепиться саморезами. Если планируется подключать RGB ленту, то рекомендуем вынести блок питания, усилитель и контроллер в заранее подготовленное и доступное для ревизии место, разводку выполнять уже от них. Провода по умолчанию утапливаются в стену, за исключением выводов.

Обратите внимание!

При прокладке кабеля учитывайте, что при монтаже панели могут крепиться саморезами, поэтому избегайте прокладки кабеля в вертикальных осях рядов крепления панелей.

Состав коллекции

Масштаб 1:1

3D панель BARCODE BIG 1
Артикул: D-0009-1

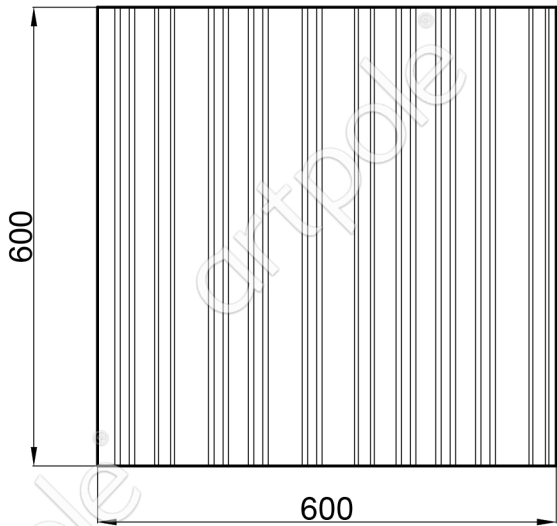
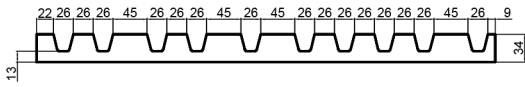

3D панель BARCODE BIG 2
Артикул: D-0009-2

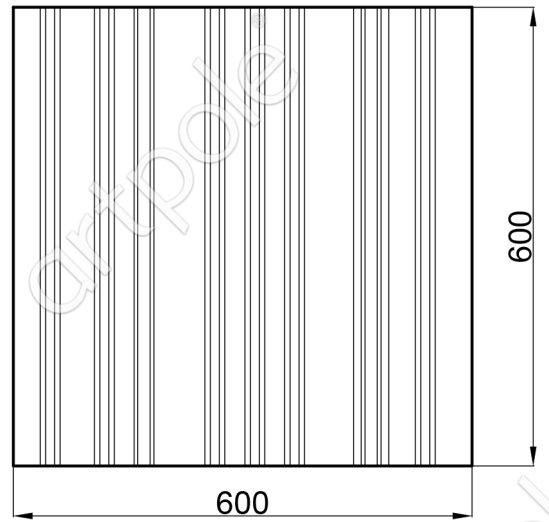
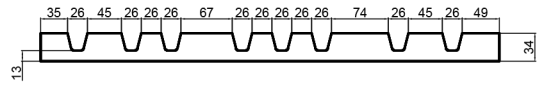

Масштаб 1:10

Вставка под LED-L
Артикул: 006253

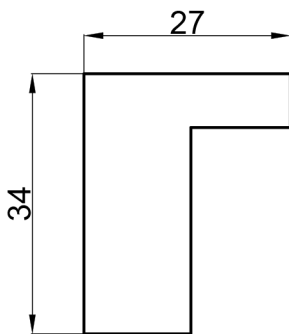

Вставка под LED-R
Артикул: 006253

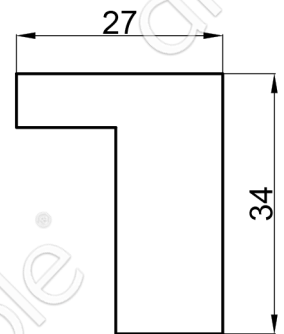

Световой профиль
Артикул: 006123

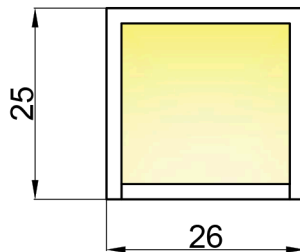

Заглушка LED
Артикул: 006255

Вид сбоку

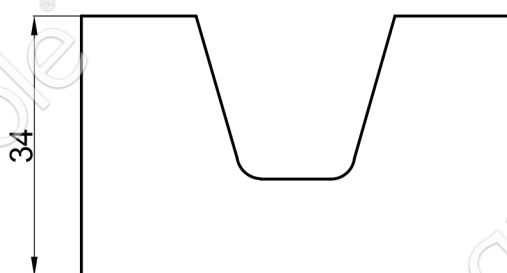

Вид сверху

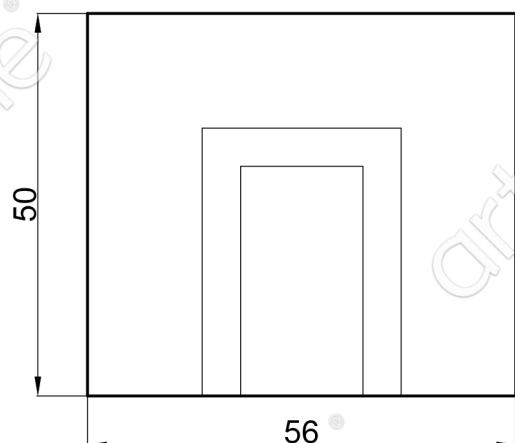

Заглушка LED
Артикул: 006255

Канавка как у
BARCODE BIG

Вставки под LED - L, R
Артикул: 006253

Световой профиль
Артикул: 006123

Вставки под LED - L,R

Световой профиль

Заглушка LED

+

+

=

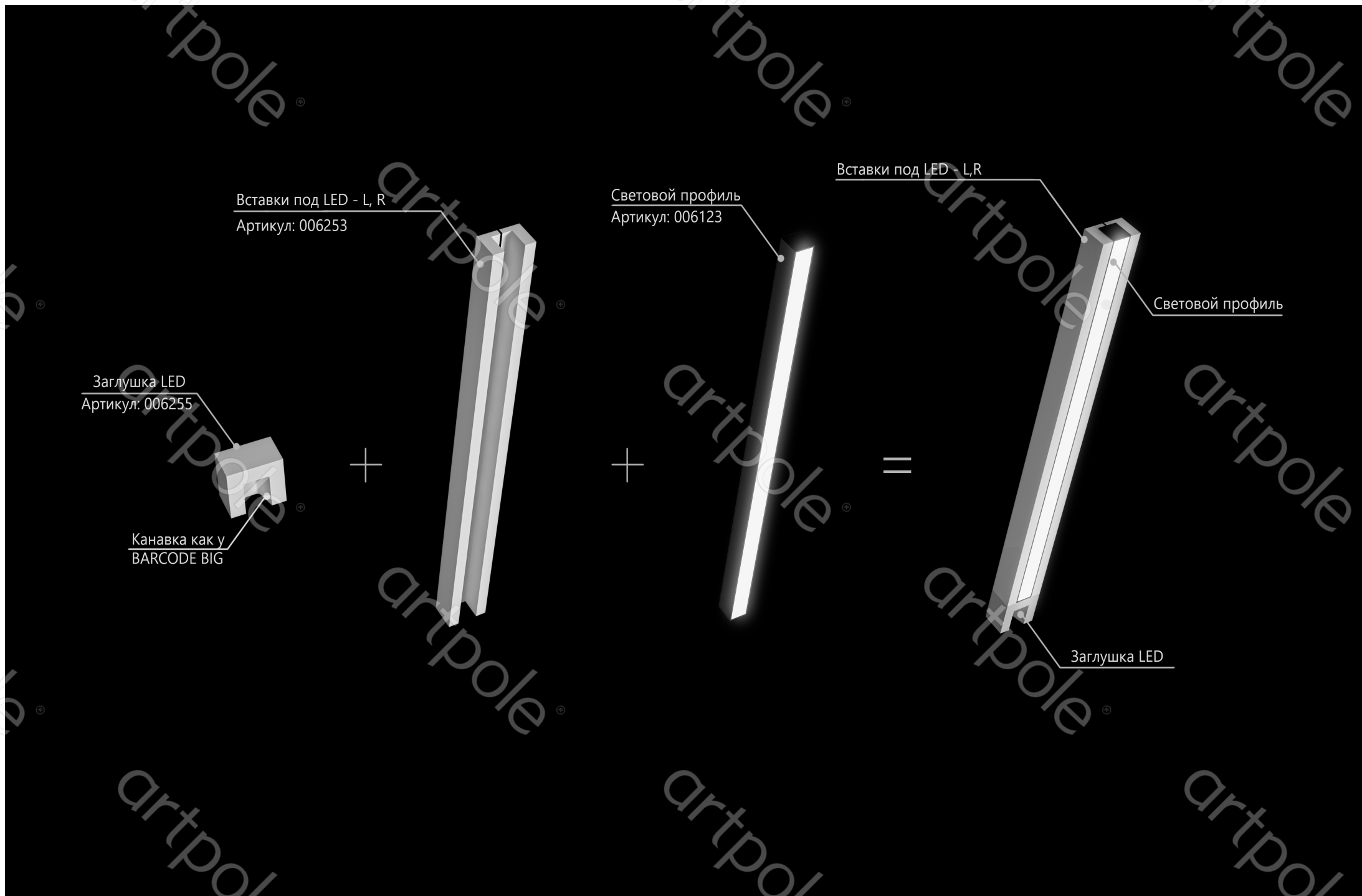

3D панель BARCODE BIG 1

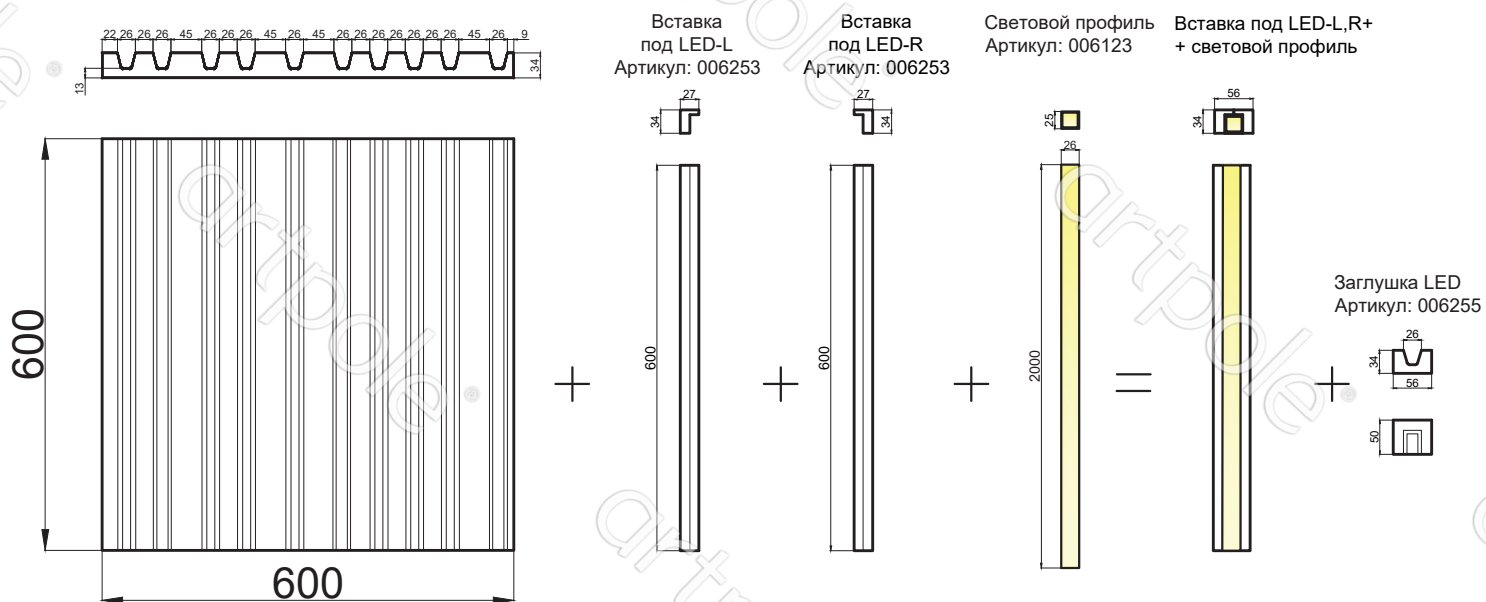

Примечание:

1. НЕ рекомендуется в 3D панель BARCODE BIG 1 (размерами 600мм*600мм) встраивать более 3х световых профилей.
2. Световой профиль встраивается между вставкой под LED-L и вставкой под LED-R.
3. Вставку под LED встраивать относительно центра каннелюры.

3D панель BARCODE BIG 1+LED

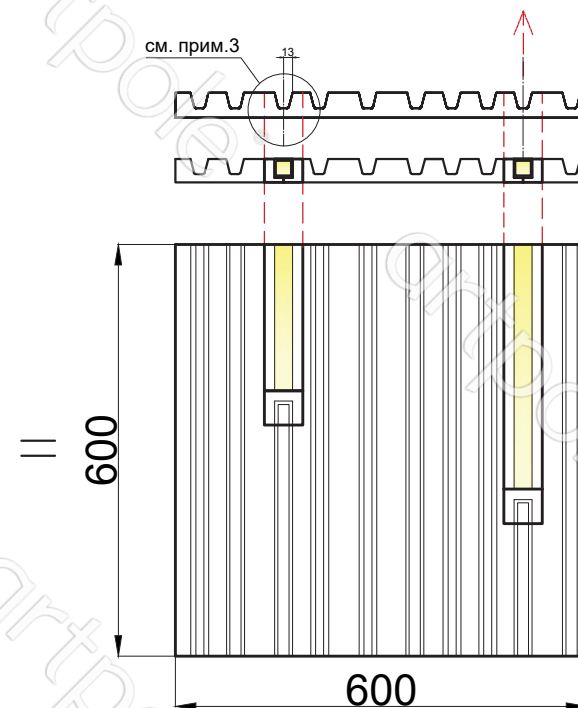

3D панель BARCODE BIG 2

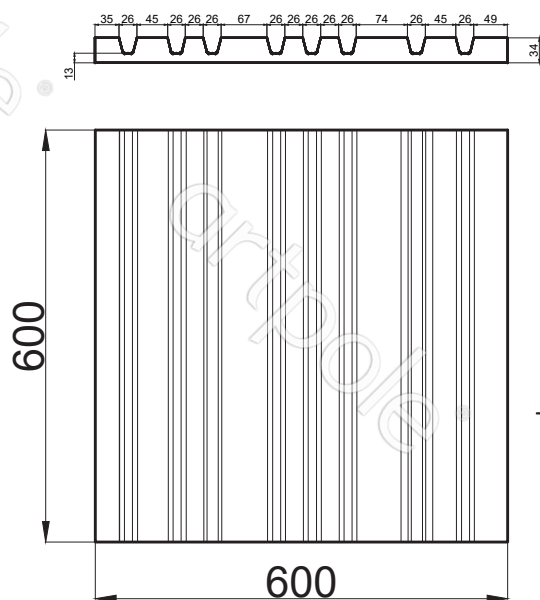

Вставка
под LED-L
Артикул: 006253



Вставка
под LED-R
Артикул: 006253



Световой профиль
Артикул: 006123

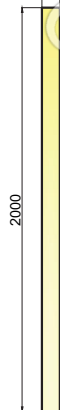

Вставка под LED-L,R+
+ световой профиль



Заглушка LED
Артикул: 006255

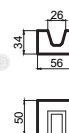

3D панель BARCODE BIG 2 +LED

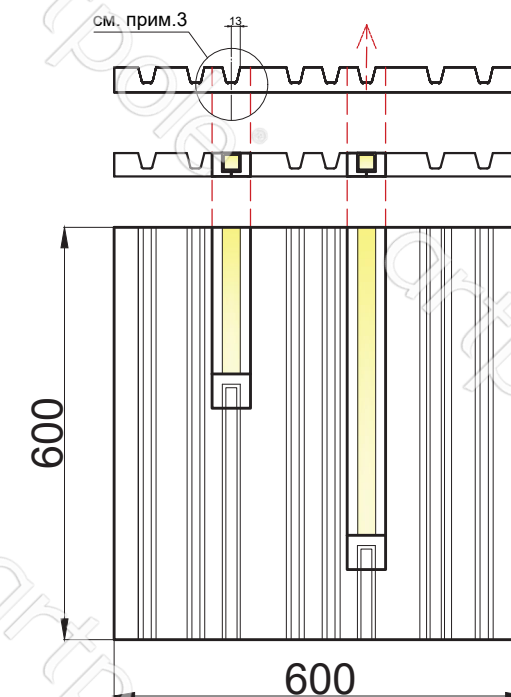

Примечание:

1. НЕ рекомендуется в 3D панель BARCODE BIG 2 (размерами 600мм*600мм) встраивать более 3х световых профилей.
2. Световой профиль встраивается между вставкой под LED-L и вставкой под LED-R.
3. Вставку под LED встраивать относительно центра каннелюры.

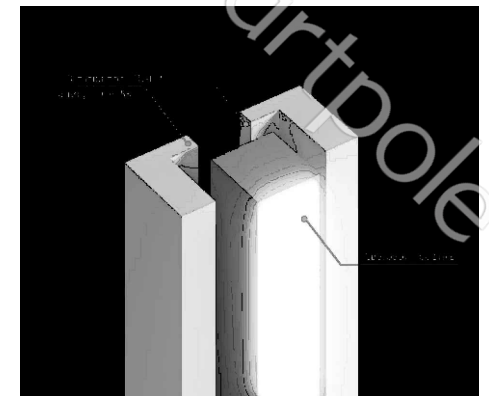
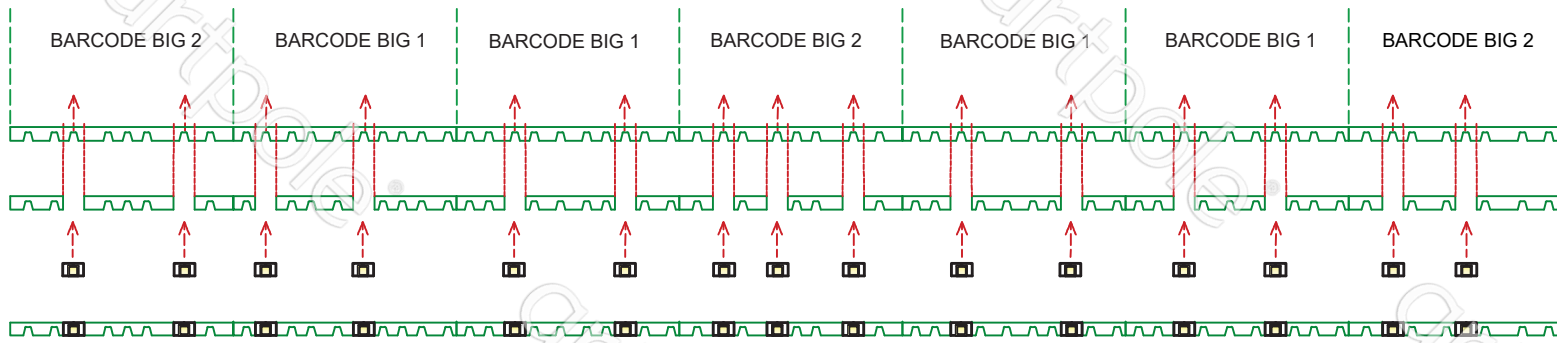

Условные обозначения:

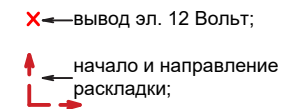
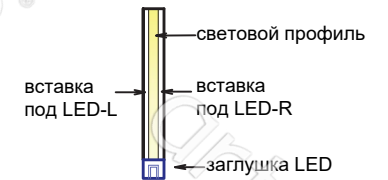

Примечание:

- вывод из стены должен быть размещен там, где будет располагаться световой профиль.

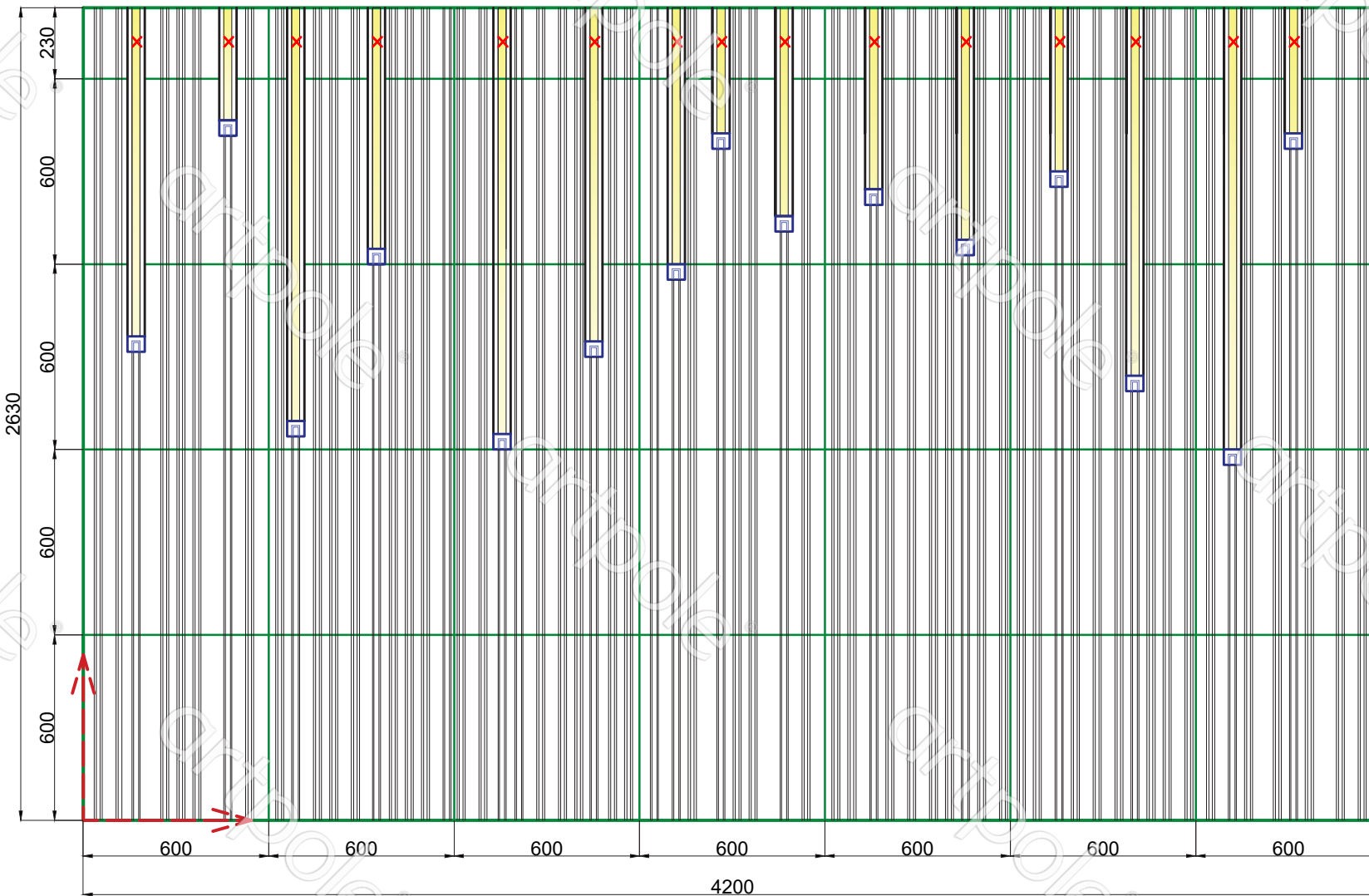

Важно: Восстановите разметку, если она была утрачена во время электромонтажных работ.

1. При монтаже с использованием саморезов просверлите заранее панель с отступом от края примерно 5 см, зазенкуйте отверстие.



2. При монтаже панелей BARCODE BIG LED, перед монтажом участков со световым профилем, подготовьте панели заранее, произведя необходимые распилы или выпил в панели для вставки под LED-L, вставки под LED-R, заглушки LED. В этом случае световой профиль встраивается между вставками под LED-L и вставку под LED-R отверстия.



Схема1

Используется вставка под LED-L, вставка под LED-R, заглушка LED.

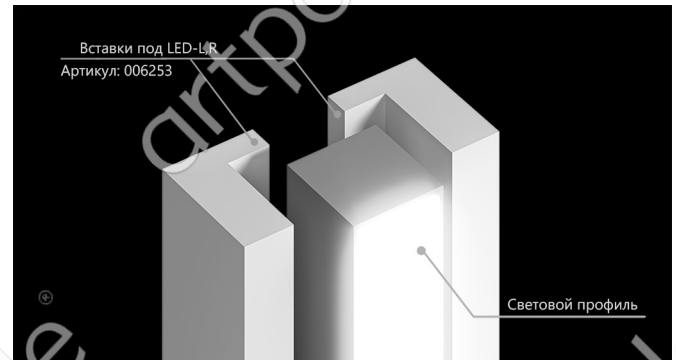

Схема 2

В случае, когда световой профиль проходит через всю панель, тогда в следующей соседней панели, нижней или в верхней, вставляется заглушка LED.

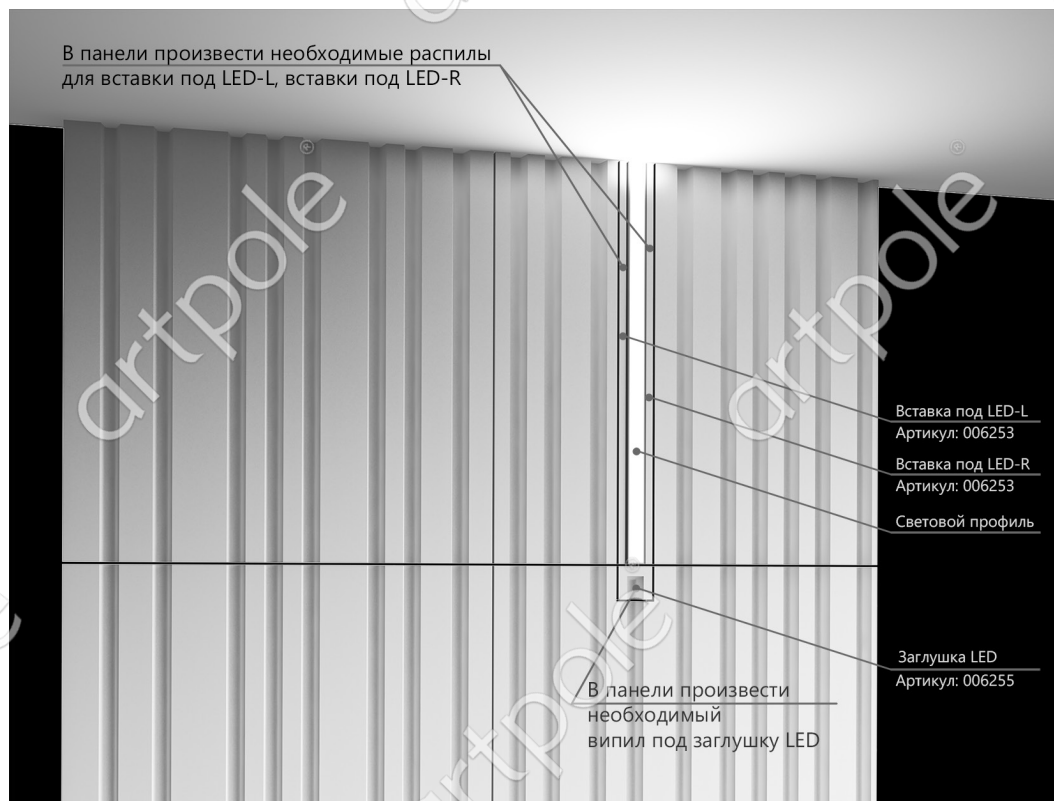

Для монтажа используется смесь пугас и зубчатый шпатель 10мм.

3. Нанесите зубчатым шпателем (с зубом 10-12мм) слой клеевого материала на стену.

Прижмите панель к месту монтажа, и притрите её к стене. При монтаже «монолит» стыки следует заполнять во время монтажа.

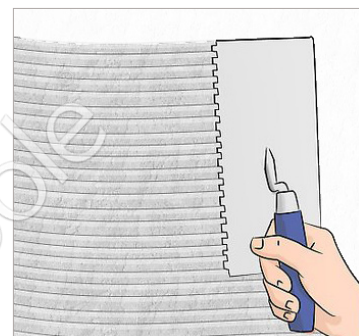

4. Прижмите панель к месту монтажа, и откорректируйте её по месту.

5. Выступившие излишки клея следует сразу удалить.



Обратите внимание!

Во время монтажа проверяйте каждый ряд панелей, чтобы избежать отклонений от вертикали.

6

ПОДРЕЗКА ПАНЕЛЕЙ

Часть панелей необходимо подрезать в соответствии с вашим проектом для получения смещения одного ряда панелей относительно другого. Подрезка производится при помощи ножовки по дереву или гипсокартону. Рекомендуется сначала смонтировать целые панели, подрезку выполнять уже по месту. Пилить проще всего по самым широким канелюрам. Для избежания повреждения панели рекомендуем делать минимальный отступ от края канелюры 10 мм.

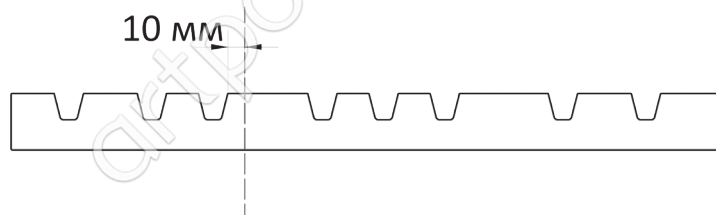
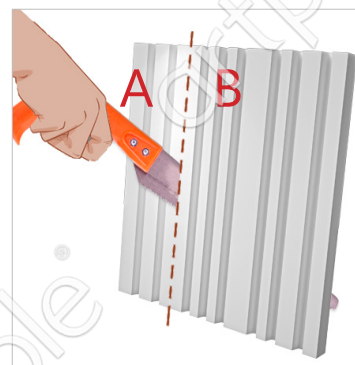

Обратите внимание!

Не выбрасывайте сразу обрезки панелей, так как они могут пригодиться в дальнейшем при монтаже. Во время монтажа проверяйте каждый ряд панелей, чтобы избежать отклонений от вертикали.

7

ЗАДЕЛКА СТЫКОВ ГИПСОВЫХ ПАНЕЛЕЙ (ЕСЛИ ВЫ ВЫБРАЛИ БЕСШОВНЫЙ МОНТАЖ)

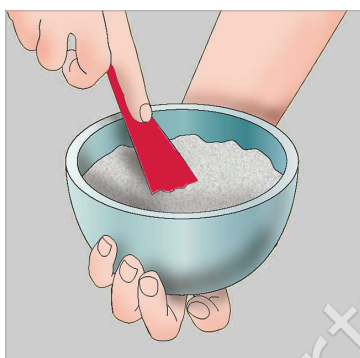

Заполните швы между панелями шпаклевкой PUFAS (Füll+Finish) пластиковым шпателем.

После высыхания и усадки процедуру при необходимости повторите, затем обработайте швы шпаклевкой финишной ProMaster или Sheetrock.

После полного высыхания обработайте неровности наждачной бумагой. Рекомендуем все работы производить с контровым светом или с переноской.

8

ОКРАСКА

Внимание: Окрашивание панелей происходит силами заказчика в чистом помещении без пыли.

Перед окраской панелей необходимо убедиться в готовности поверхности, устранить дефекты и повреждения, если таковые имеются. Удалить пыль с поверхностей, защитить внутреннюю часть профиля с помощью малярной ленты, укрыть прилегающие неокрашиваемые поверхности и LED профиль пленкой и малярной лентой.

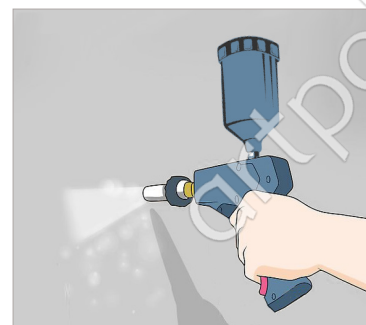

Далее следовать рекомендациям производителей материала (краски).

После окрашивания удалите малярную ленту с профиля и приступайте к электромонтажным работам.

Обратите внимание!

Матовые краски имеют меньшую степень светоотражения, чем краски с эффектами, следовательно, чем выше степень глянцевой краски, тем более тщательно нужно подготовить поверхность. Освещение так же важно учитывать. Например, на стене расположенной перпендикулярно окну будет заметно больше недостатков, чем на стене, расположенной параллельно ему.

9 ПОДКЛЮЧЕНИЕ БЛОКА ПИТАНИЯ И LED ЛЕНТЫ

После высыхания окраски можно приступать к монтажу светодиодной подсветки. Трансформаторы подключаются к ранее обеспеченным выводам.

Разводка подключения световой ленты подключается к трансформатору, установленному в доступном для ревизии месте.

Мощность трансформатора зависит от погонных метров светодиодной ленты и рассчитывается индивидуально при каждом заказе по формуле.

$$(\text{длина ленты метр} \times \text{мощность ленты ватт}) + 20\% \text{ запас} = \boxed{} \text{ ватт}$$

Например:

$$(32 \text{ метра ленты} \times 4,8 \text{ ватт/м}) + 20\% = 185 \text{ ватт}$$

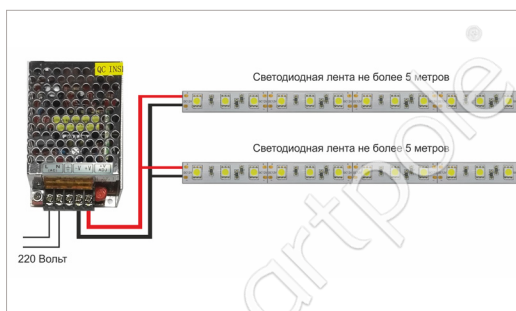

Перед наклеиванием ленты отрежьте необходимую вам длину, установите коммутационные клеммы, при необходимости нарастите провода подключения. Убедитесь в отсутствии пыли в световом профиле, если пыль есть, удалите её при помощи ветоши. Постепенно приклеивайте ленту, удаляя защитную пленку. Вставьте экран рассеивателя профиля.

Обратите внимание!

Если в помещении низкая температура, возможно, лента не будет приклеиваться; в таком случае, можно прогреть ленту обычным феном.

*В случае возникновения вопросов Вы всегда можете обратиться за консультацией по телефону 8 (800) 302 05 03



ДИЗАЙНЫ ARTPOLE ЗАЩИЩЕНЫ ПАТЕНТАМИ, АВТОРСКИМИ ПРАВАМИ И ОХРАНЯЮТСЯ ЗАКОНОМ. ИЗГОТОВЛЕНИЕ ИЛИ ОБОРОТ КОНТРАФАКТНОЙ ПРОДУКЦИИ ВЛЕЧЕТ ОТВЕТСТВЕННОСТЬ, ПРЕДУСМОТРЕННУЮ ГРАЖДАНСКИМ И УГОЛОВНЫМ ЗАКОНОДАТЕЛЬСТВОМ РОССИЙСКОЙ ФЕДЕРАЦИИ